



Электронная документация

АЛЮМИНИЕВЫЙ ПРОФИЛЬ PLS-LOCK-2000 ANOD

ОПИСАНИЕ

- Соединители ZM позволяют легко соединять профили под различными углами и в различных плоскостях.
- Простая встраиваемая установка с использованием профилей-держателей ТЕК-PLS.
- Дополнительные аксессуары, заглушки и крепеж.
- Крепление к гипсокартону пружинами PLS-GIP или установка в профиль-держатель ТЕК-PLS на клипсы.
- Стандартная длина — 2 м. По заказу — 1 м.
- Плоские, квадратные и круглые экраны из поликарбоната в матовом или прозрачном исполнении.

ПРИМЕНЕНИЕ

- Для создания световых линий.
- Для использования внутри помещений.
- Для любых светодиодных лент шириной до 20 мм.



20 мм



Накладной / подвесной / встраиваемый



Серебристый

ПАРАМЕТРЫ

Артикул	016397
Модель	PLS-LOCK-2000 ANOD
Цвет	 серебристый
Покрытие	анодированное
Форма (сечение)	прямоугольный
Назначение	универсальный
Размеры профиля	2000×26×10 мм
Ширина площадки для лент	22 мм

ЧЕРТЕЖ

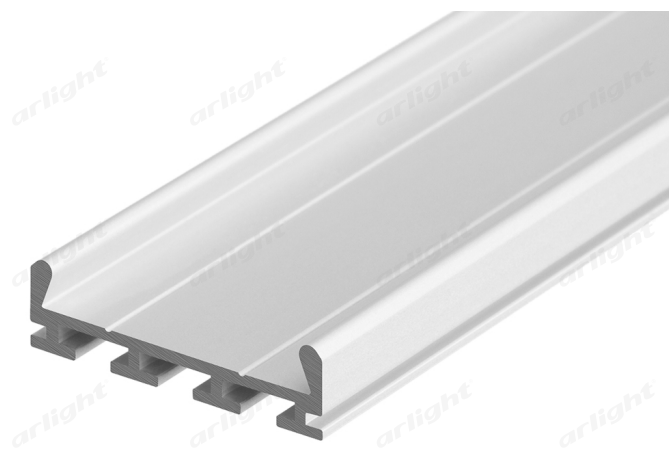
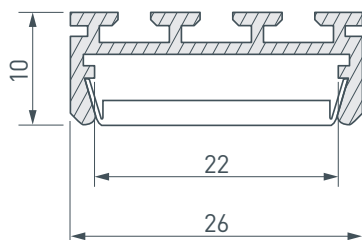

РУКОВОДСТВО ПО МОНТАЖУ ПРОФИЛЯ

Необходимые компоненты

Ⓘ  Профиль

Ⓜ  Заглушка

Ⓥ  Держатель

Ⓜ  Экран

Ⓨ  Светодиодная лента

- 1** / Закрепите скобы-держатели **Ⓥ** на поверхности и выведите кабель от блока питания для светодиодной ленты.

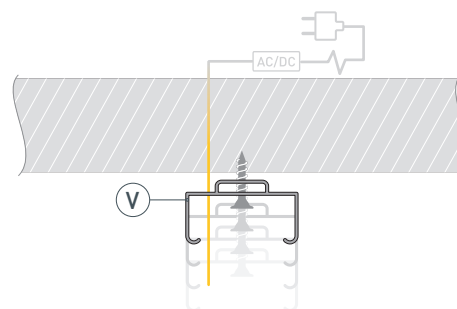

- 2** / Установите в профиль **Ⓘ** светодиодную ленту **Ⓨ**.

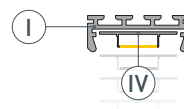

- 3** / Установите профиль **Ⓘ** в скобы-держатели **Ⓥ** и соедините кабели питания светодиодной ленты.

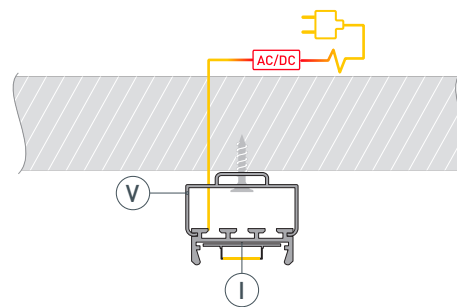

- 4** / Установите на профиль экран **Ⓜ**, а затем заглушки **Ⓜ**.

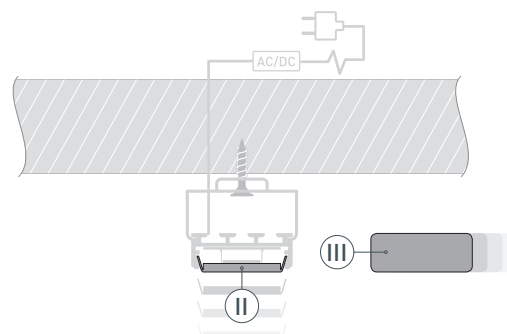

РУКОВОДСТВО ПО МОНТАЖУ ПРОФИЛЯ

Необходимые компоненты

Ⓘ  Профиль

ⓓ  Заглушка

Ⓥ  Подвес

Ⓜ  Экран

Ⓦ  Светодиодная лента

- 1** / Закрепите держатели Ⓥ на поверхности и выведите кабель от блока питания для светодиодной ленты.

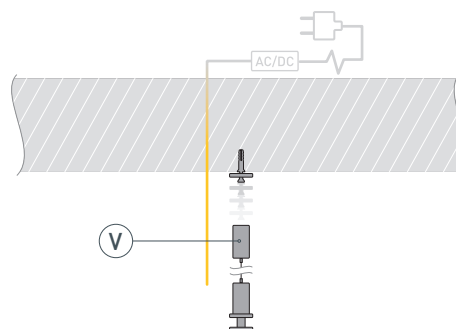

- 2** / Установите в профиль Ⓘ светодиодную ленту Ⓦ.

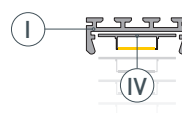

- 3** / Установите профиль Ⓘ на держатели подвеса Ⓥ и соедините кабели питания светодиодной ленты.

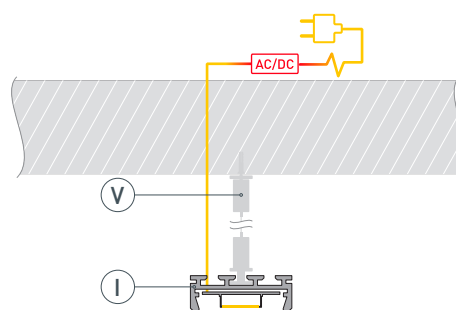

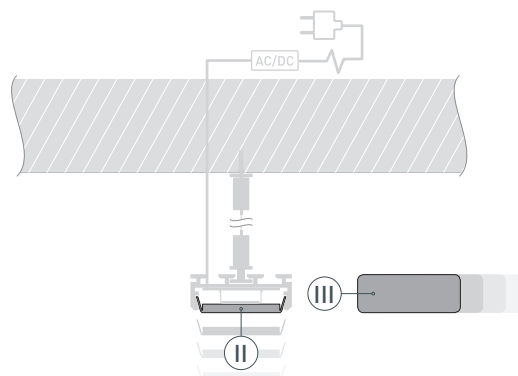

- 4** / Установите на профиль экран Ⓜ, а затем заглушки ⓓ.





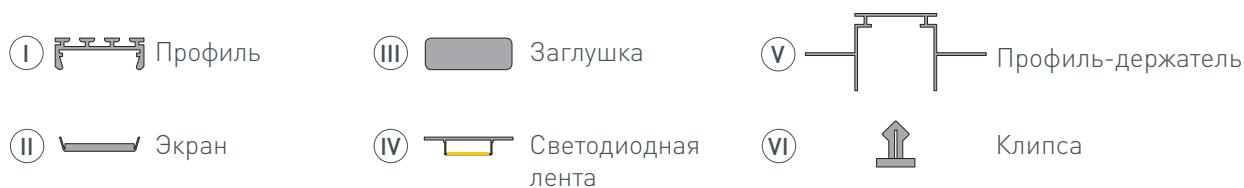

РУКОВОДСТВО ПО МОНТАЖУ ПРОФИЛЯ

Необходимые компоненты

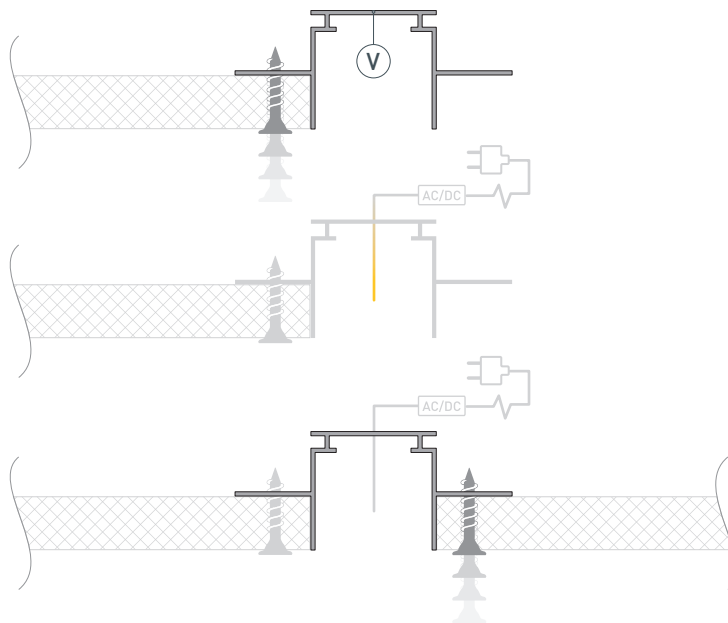



- 1** / Закрепите профиль-держатель  с одной стороны с помощью саморезов. Выведите кабели питания для светодиодной ленты. Закрепите профиль-держатель с другой стороны с помощью саморезов.

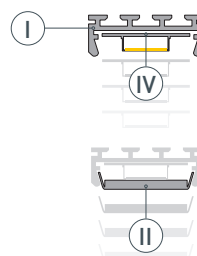

- 2** / Установите в профиль  светодиодную ленту , вставьте экран .



- 3** / Вставьте клипсы  в профиль . Количество клипс зависит от длины профиля: 4 клипсы для профиля длиной 1 м, 9 — для 2 м, 14 — для 3 м. Первые и последние клипсы должны быть размещены на расстоянии 5-7 см от конца профиля.

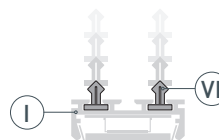

- 4** / Соедините кабели питания светодиодной ленты, установите заглушки . Вставьте собранный профиль в профиль-держатель.

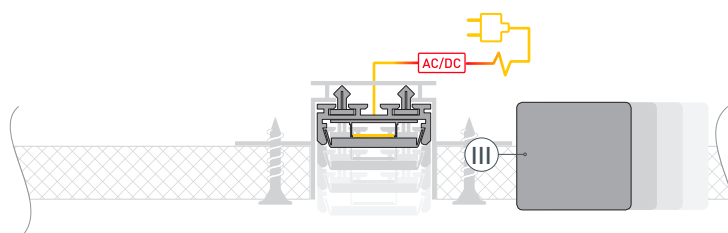

СОПУТСТВУЮЩИЕ ТОВАРЫ И АКСЕССУАРЫ

Приобретаются отдельно

Экран



019186
FROST для профиля PLS-LOCK

Экран



019189
MAT-L для профиля PLS-LOCK

Экран



016440
Матовый для профиля PLS-LOCK

Экран



016443
Прозрачный для профиля PLS-LOCK

Экран



013887
G-L матовый для PLS-GIP

Экран



015951
G-L прозрачный для PLS-GIP

Экран



019210
G-K MAT-L для PLS-GIP, LOCK

Экран



013884
G-K матовый для PLS-GIP

Экран



021746
G-LP полуматовый для PLS-GIP

СОПУТСТВУЮЩИЕ ТОВАРЫ И АКСЕССУАРЫ

Приобретаются отдельно

Заглушка



019211
Для PLS-LOCK под экран G-K

Заглушка



019212
Светонепроницаемая PLS-LOCK
под экран G-K

Заглушка



019214
Для PLS-LOCK под экран G-L

Заглушка



019213
Светонепроницаемая PLS-LOCK
под экран G-L

Заглушка



016388
Для PLS-LOCK глухая

Лента



020393
RT 2-5000 24V Warm3000
2x (2835, 600 LED, PRO)

СОПУТСТВУЮЩИЕ ТОВАРЫ И АКСЕССУАРЫ

Приобретаются отдельно

Держатель



022454
Регулируемый для PLS-GIP, LOCK

Держатель

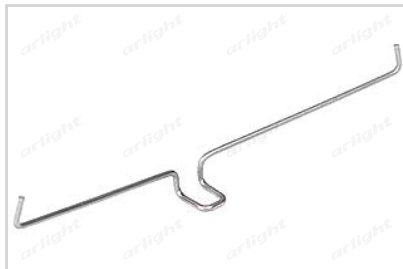

016030
Пружинный для PLS-GIP

Подвес



018680
Для ARH-LINE-1726, LINE-1716

Клипса



016389
ТЕК-PLS-CLIP

Комплект шайб



020905
KLUS-ISOL-Ams-2x

СОПУТСТВУЮЩИЕ ТОВАРЫ И АКСЕССУАРЫ

Приобретаются отдельно

Соединитель профиля



019277
PLS-ZM-180

Соединитель профиля



019275
PLS-ZM-90

Соединитель профиля



019278
PLS-ZMPION-90

Соединитель профиля



019276
PLS-ZM-135

Соединитель профиля



019279
PLS-ZMPION-135

Проушина



021821
RING-ZM-SET

Крепеж монтажный



021747
Для PLS-Plastic

Профиль-держатель



016441
TEK-PLS-2000

Профиль-держатель



019861
TEK-PLS-GH16-2000